

CERCA EN MARCO

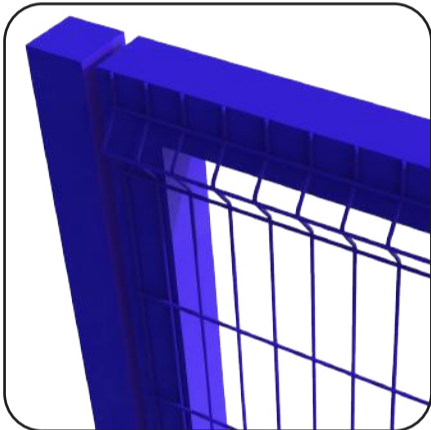

SISTEMA CORREDIZO

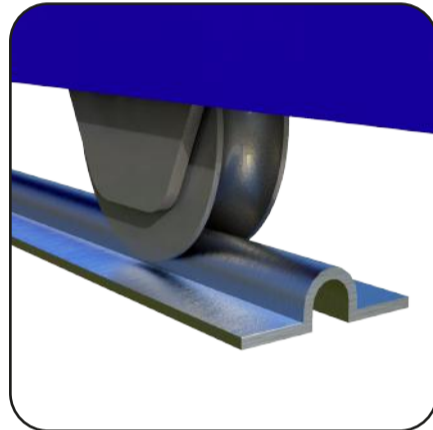

PASADOR DE MANO

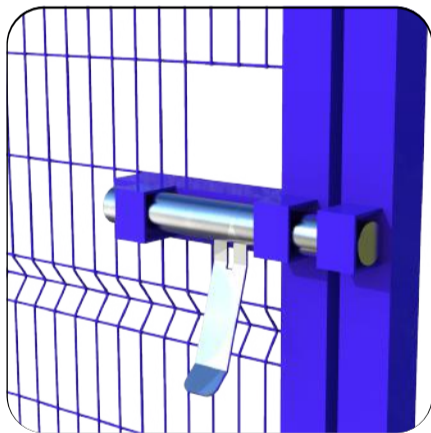

FIJACIÓN DE POSTES

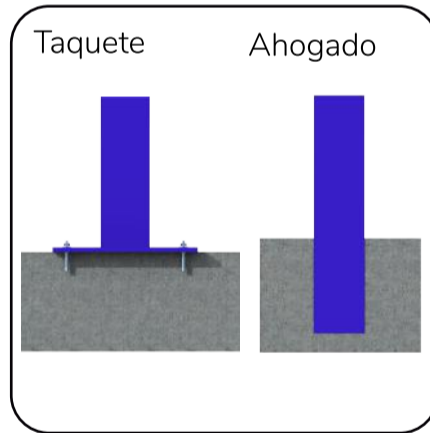

* Restricciones para fijación con taquete en base a la densidad del concreto y dimensiones del portón previo levantamiento en sitio.

INFORMACIÓN TÉCNICA

CLARO	A medida
ALTURA	A medida
POSTE PUENTE	Ancho estandar .5m / 1m
POSTE TOPE	Altura estandar 1m

* Cualquier proyecto especial se debe gestionar con su ejecutivo de venta.



Descripción general

Sistema de portón corredizo seccionado, ideal para accesos con grandes claros a cubrir y poco espacio de almacenaje, instalación a base de rieles que permiten el resguardo del mismo.

Disponible en cualquiera de nuestros colores.

Materiales

CERCA	
Variedad en catalogo Cercasel	

MARCO	MARCO (BASE)
PTR 3" x 3" CAL 14	PTR 3" x 3" CAL 6

POSTE TOPE	POSTE CIERRE
PTR 3" x 3" CAL 6	PTR 3" x 3" CAL 6

POSTE PUENTE	RODILLO NYLAMID
PTR 3" x 3" CAL 14	Ø 3" x h=3"

RIEL OMEGA	RODAMIENTO	VIGA DE CIMENTACIÓN	GUIA 1500
CAL 12	3" y 4"	4"	CAL. 14

SISTEMA DE CIERRE	
Pasador de mano	Chapa
Acero Inoxidable	Cercasel

Especificaciones de la pintura

ACABADO ESTÁNDAR

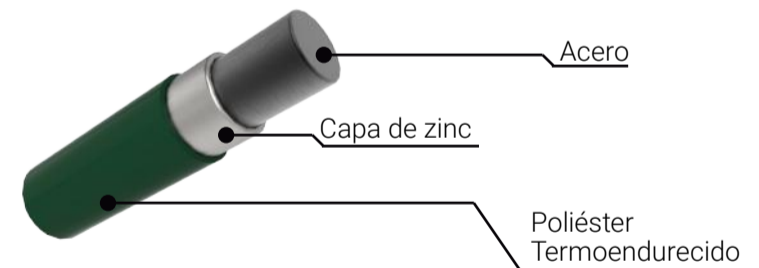

CARACTERÍSTICAS

Duración de hasta 1000 hrs de cámara salina
Espesor de la pintura 3 milésimas mín.
Pintura libre de TGIC

Paleta de colores disponible





PASADOR DE MANO



FIJACIÓN DE POSTES

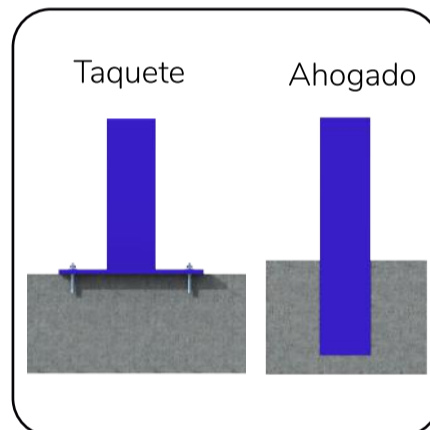

* Restricciones para fijación con taquete en base a la densidad del concreto y dimensiones del portón previo levantamiento en sitio.

INFORMACIÓN TÉCNICA

CLARO	A medida	
ALTURA	A medida	
ARRASTRE	Estandar 4cm / 5cm	
AHOGADO	Estandar 50cm / 80cm	
CABLE TENSOR <i>* Se alarga el poste cargador 70cm sobre la altura del marco.</i>	ALTURA	CLARO
	2m	& 4 - 5m
	2.5m	& 3.5 - 7m
	3m	& 3.5 - 5m

Rangos a partir de los cuales se requerira de un cable tensor.

* Cualquier proyecto especial se debe gestionar con su ejecutivo de venta.



Descripción general

Sistema de portón plegable y compacto, ideal para áreas con espacio limitado, con herrajes de la mas alta calidad.

Disponible en cualquiera de nuestras cercas y colores.

Materiales

CERCA

VARIEDAD EN CATALOGO CERCASEL

MARCO

P.T.R 2" X 2"

POSTE CARGADOR Y POSTE CIERRE

Proporcional en base a la medida de la altura y el claro

BISAGRAS

LOCINOX

PICAPORTE

LOCINOX

SISTEMA DE CIERRE

PASADOR DE MANO	CHAPA
Acero Inoxidable	Cercasel

Especificaciones de la pintura

ACABADO ESTÁNDAR

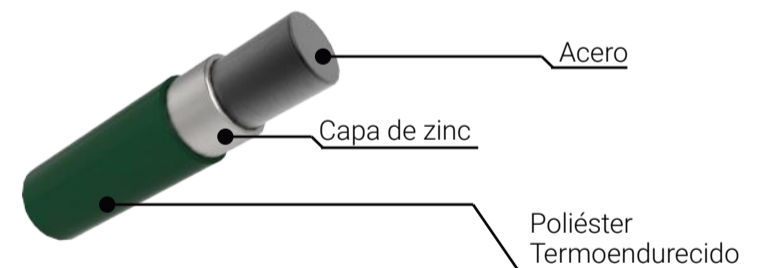

CARACTERÍSTICAS

Duración de hasta 1000 hrs de cámara salina
Espesor de la pintura 3 milésimas mín.
Pintura libre de TGIC

Paleta de colores disponible

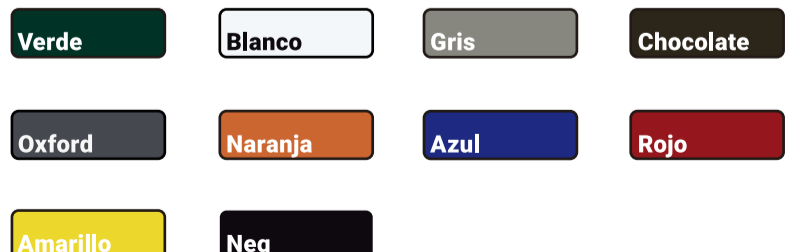

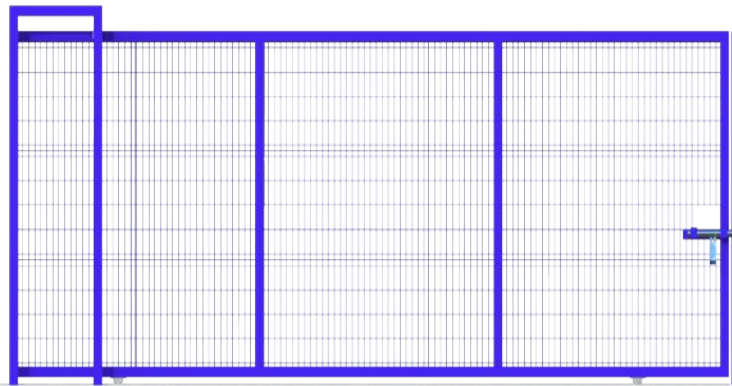

CERCA EN MARCO

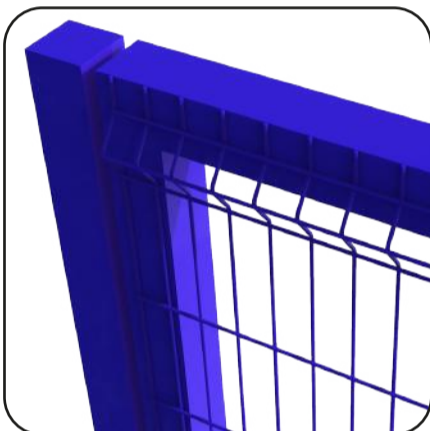

SISTEMA CORREDIZO

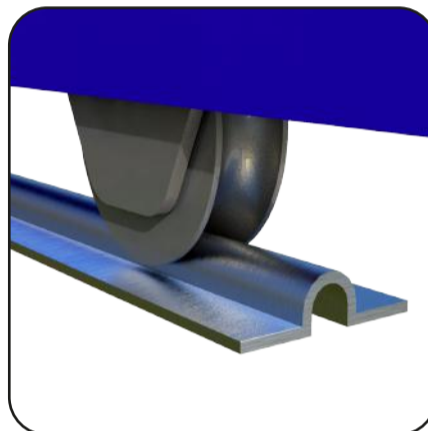

PASADOR DE MANO

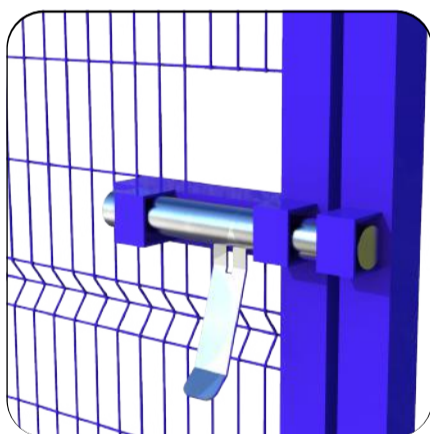

FIJACIÓN DE POSTES

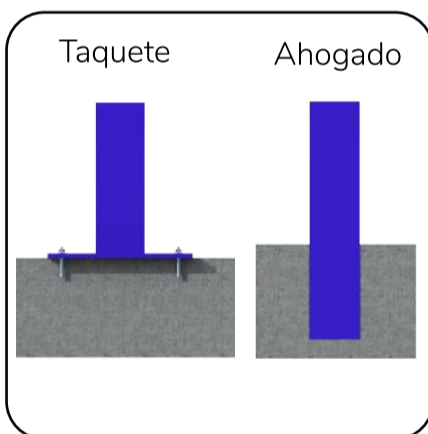

* Restricciones para fijación con taquete en base a la densidad del concreto y dimensiones del portón previo levantamiento en sitio.

INFORMACIÓN TÉCNICA

CLARO	A medida
ALTURA	A medida
POSTE PUENTE	Ancho estandar .5m / 1m
POSTE TOPE	Altura estandar 1m

* Cualquier proyecto especial se debe gestionar con su ejecutivo de venta.



Descripción general

Sistema de portón corredizo ideal para accesos con grandes claros a cubrir, instalación a base de rieles que permiten el resguardo del mismo.

Disponible en cualquiera de nuestras cercas y colores.

Materiales

CERCA	
Variedad en catalogo Cercasel	

MARCO	MARCO (BASE)
PTR 3" x 3" CAL 14	PTR 3" x 3" CAL 6

POSTE TOPE	POSTE CIERRE
PTR 3" x 3" CAL 6	PTR 3" x 3" CAL 6

POSTE PUENTE	RODILLO NYLAMID
PTR 3" x 3" CAL 14	Ø 3" x h=3"

RIEL OMEGA	RODAMIENTO	VIGA DE CIMENTACIÓN
CAL 12	3" y 4"	4"

SISTEMA DE CIERRE	
Pasador de mano	Chapa
Acero Inoxidable	Cercasel

Especificaciones de la pintura

ACABADO ESTÁNDAR

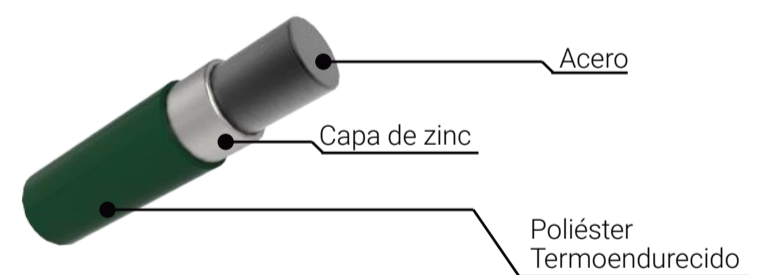

CARACTERÍSTICAS

Duración de hasta 1000 hrs de cámara salina
Espesor de la pintura 3 milésimas mín.
Pintura libre de TGIC

Paleta de colores disponible

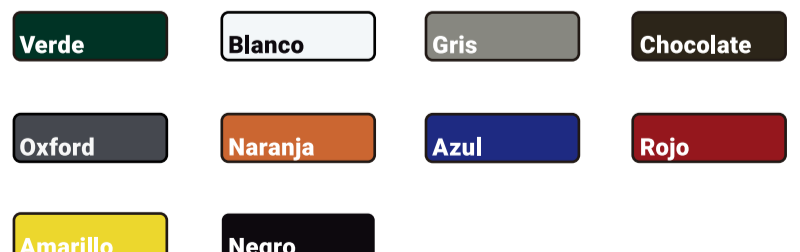

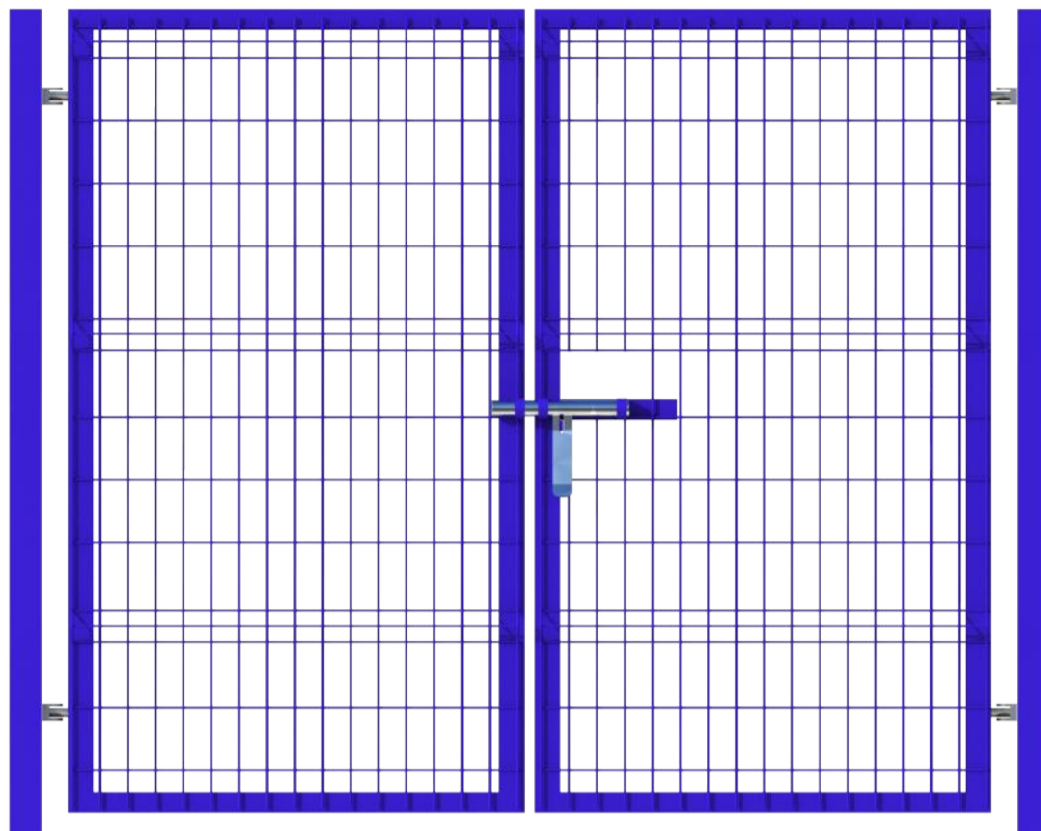

PASADOR DE MANO

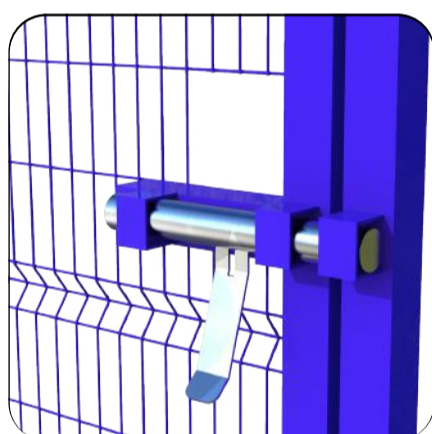

FIJACIÓN DE POSTES

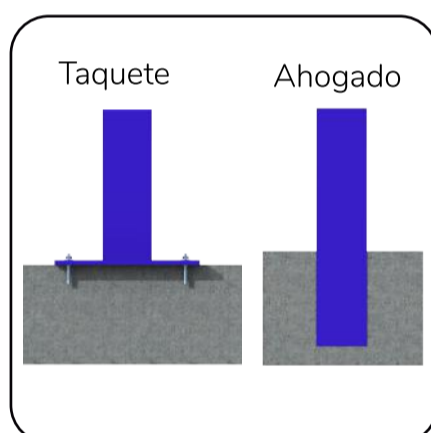

* Restricciones para fijación con taquete en base a la densidad del concreto y dimensiones del portón previo levantamiento en sitio.

INFORMACIÓN TÉCNICA		
CLARO	A medida	
ALTURA	A medida	
ARRASTRE	Estandar 4cm / 5cm	
AHOGADO	Estandar 50cm / 80cm	
CABLE TENSOR <i>* Se alarga el poste cargador 70cm sobre la altura del marco.</i>	ALTURA	CLARO
	2m	& 4 - 5m
	2.5m	& 3.5 - 7m
	3m	& 3.5 - 5m
<i>Rangos a partir de los cuales se requerira de un cable tensor.</i>		

* Cualquier proyecto especial se debe gestionar con su ejecutivo de venta.



Descripción general

Sistema de delimitación y acceso. Ideal para proyectos que requieran de control, seguridad y resguardo, con un mecanismo a base de bisagras.

Disponible en cualquiera de nuestras cercas y colores.

Materiales

CERCA
Variedad en catalogo Cercasel

MARCO
P.T.R 2" X 2"

POSTE CARGADOR
Proporcional en base a la altura y el claro

BISAGRAS
Loxinox

PICAPORTE
Loxinox

SISTEMA DE CIERRE	
Pasador de mano	Chapa
Acero Inoxidable	Cercasel

Especificaciones de la pintura

ACABADO ESTÁNDAR

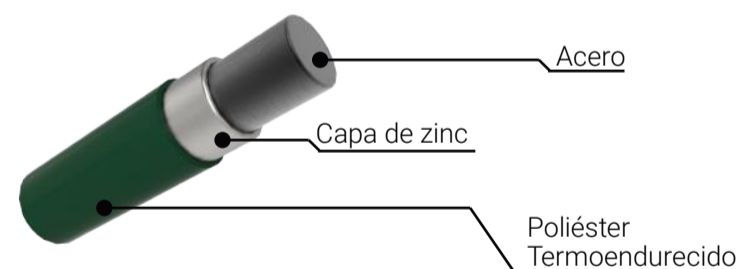

CARACTERÍSTICAS
Duración de hasta 1000 hrs de cámara salina
Espesor de la pintura 3 milésimas mín.
Pintura libre de TGIC

Paleta de colores disponible



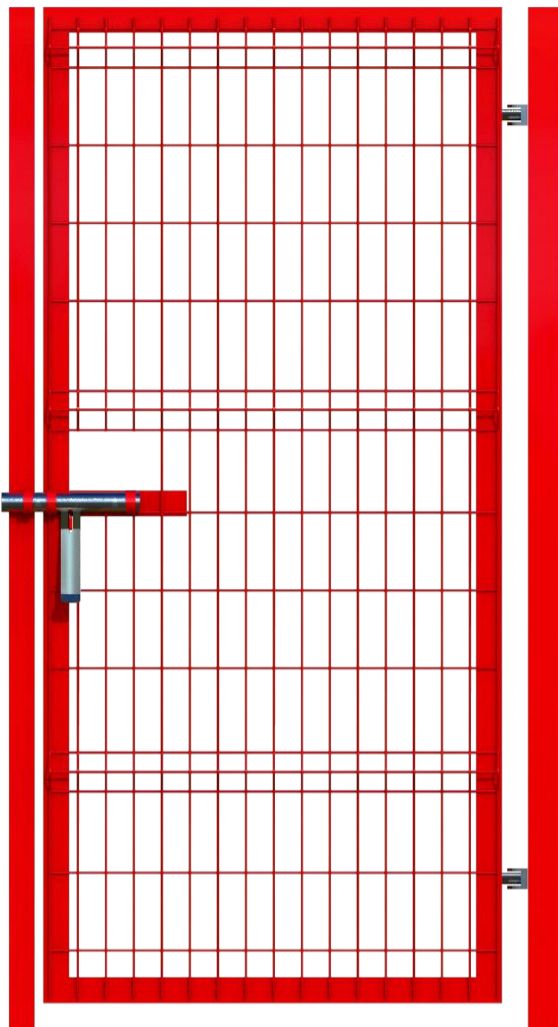

PASADOR DE MANO



FIJACIÓN DE POSTES

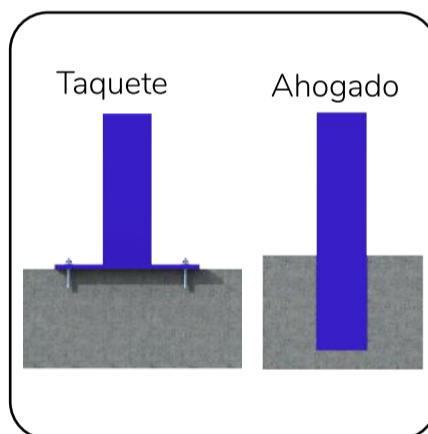

* Restricciones para fijación con taquete en base a la densidad del concreto y dimensiones del portón previo levantamiento en sitio.

INFORMACIÓN TÉCNICA

CLARO	A medida	
ALTURA	A medida	
ARRASTRE	Estandar 4cm / 5cm	
AHOGADO	Estandar 50cm / 80cm	
CABLE TENSOR <i>* Se alarga el poste cargador 70cm sobre la altura del marco.</i>	ALTURA	CLARO
	2m	& 4 m en adelante
	2.5m	& 3.5 m en adelante
	3m	& 3.5 m en adelante

Rangos a partir de los cuales se requerirá de un cable tensor.

* Cualquier proyecto especial se debe gestionar con su ejecutivo de venta.



Descripción general

Sistema de delimitación y acceso. Ideal para proyectos que requieran de control, seguridad y resguardo, con un mecanismo a base de bisagras.

Disponible en cualquiera de nuestras cercas y colores.

Materiales

CERCA

Variedad en catalogo Cercasel

MARCO

P.T.R 2" X 2"

POSTE CARGADOR Y POSTE CIERRE

Proporcional en base a la altura y el claro

BISAGRAS

Locinox

SISTEMA DE CIERRE

Pasador de mano

Chapa

Acero Inoxidable

Cercasel

Especificaciones de la pintura

ACABADO ESTÁNDAR

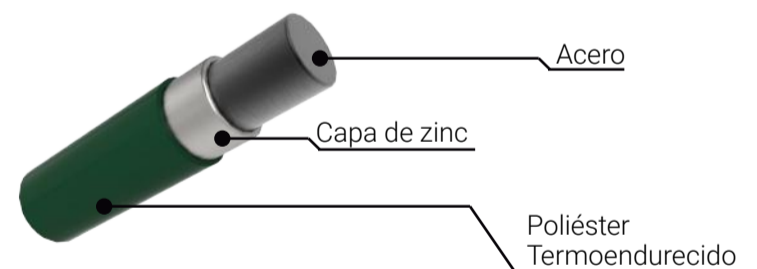

CARACTERÍSTICAS

Duración de hasta 1000 hrs de cámara salina
Espesor de la pintura 3 milésimas mín.
Pintura libre de TGIC

Paleta de colores disponible

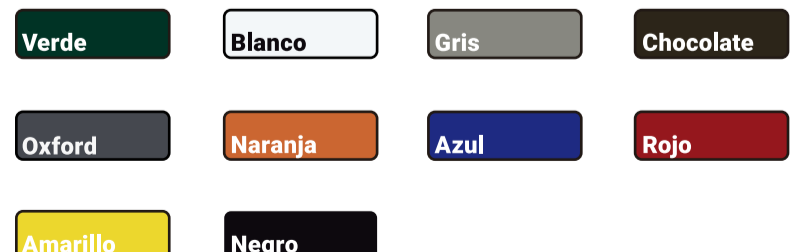

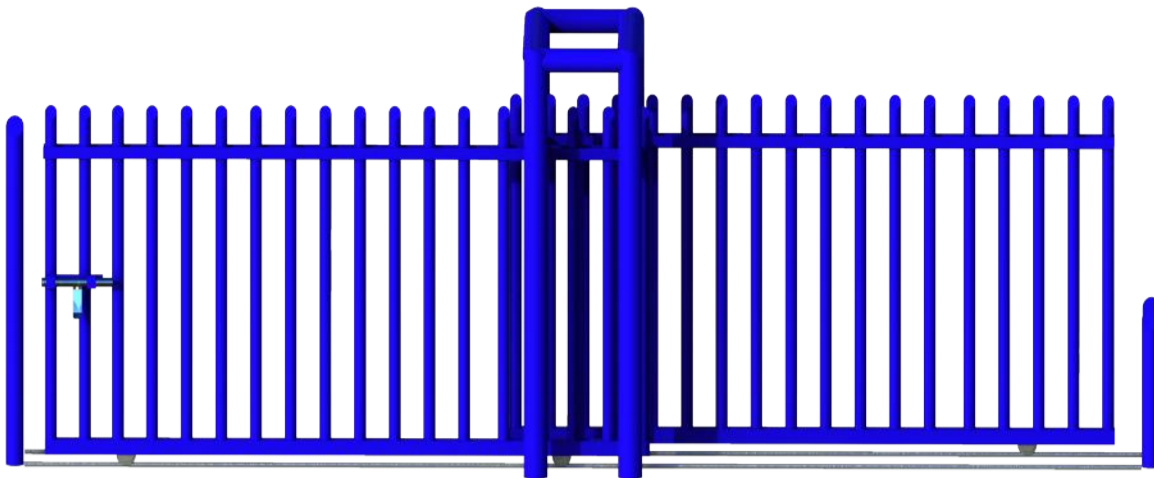

REMATE 45°

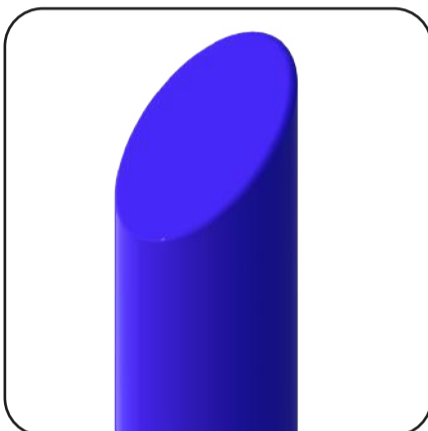

SISTEMA CORREDIZO

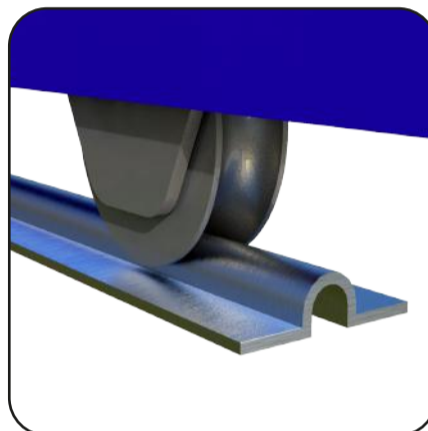

PASADOR DE MANO

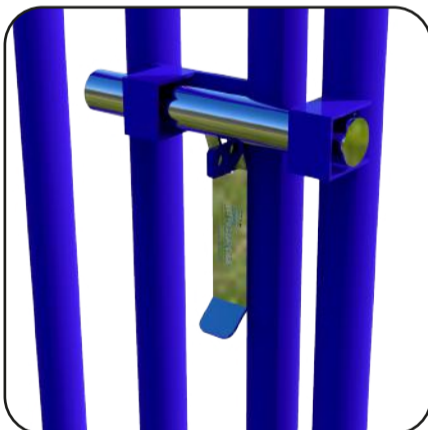

FIJACIÓN DE POSTES

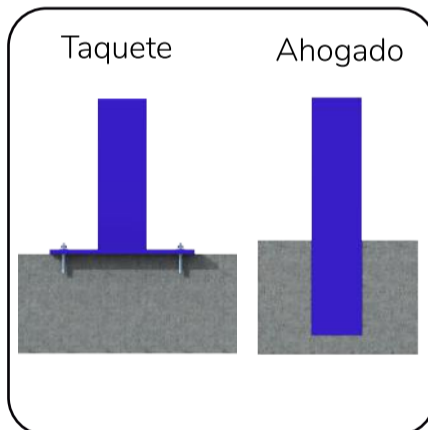

* Restricciones para fijación con taquete en base a la densidad del concreto y dimensiones del portón previo levantamiento en sitio.

INFORMACIÓN TÉCNICA

CLARO	A medida
ALTURA	A medida
POSTE PUENTE	Ancho estandar .5m / 1m
POSTE TOPE	Altura estandar 1m

* Cualquier proyecto especial se debe gestionar con su ejecutivo de venta.



Descripción general

Sistema de portón corredizo seccionado, ideal para accesos con grandes claros a cubrir y poco espacio de almacenaje, instalación a base de rieles que permiten el resguardo del mismo.

Disponible en cualquiera de nuestros colores.

Materiales

TUBOS
2",3" Y 4"

SOLERA REFUERZO
4"

POSTE PUENTE	RODILLO NYLAMID
TUBO CED 40 - 3"Ø	Ø3" x h=3"

RIEL OMEGA	RODAMIENTO	VIGA DE CIMENTACIÓN	GUIA 1500
CAL 12	3" y 4"	4"	CAL. 14

POSTE TOPE	POSTE CIERRE
TUBO CED 40 - 3"Ø	TUBO CED 40 - 3"Ø

SISTEMA DE CIERRE	
Pasador de mano	Chapa
Acero Inoxidable	Cercasel

Especificaciones de la pintura

ACABADO ESTÁNDAR

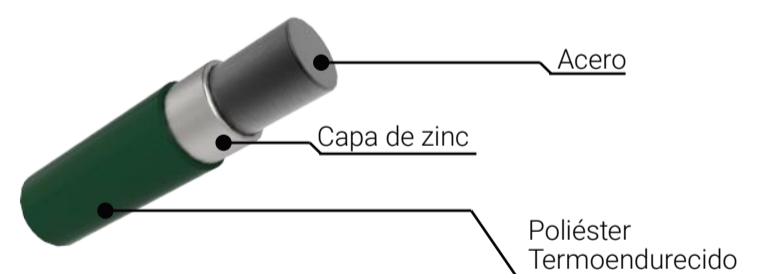

CARACTERÍSTICAS

Duración de hasta 1000 hrs de cámara salina
Espesor de la pintura 3 milésimas mín.
Pintura libre de TGIC

Paleta de colores disponible

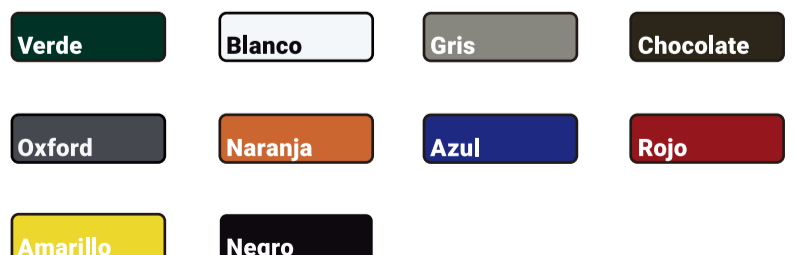

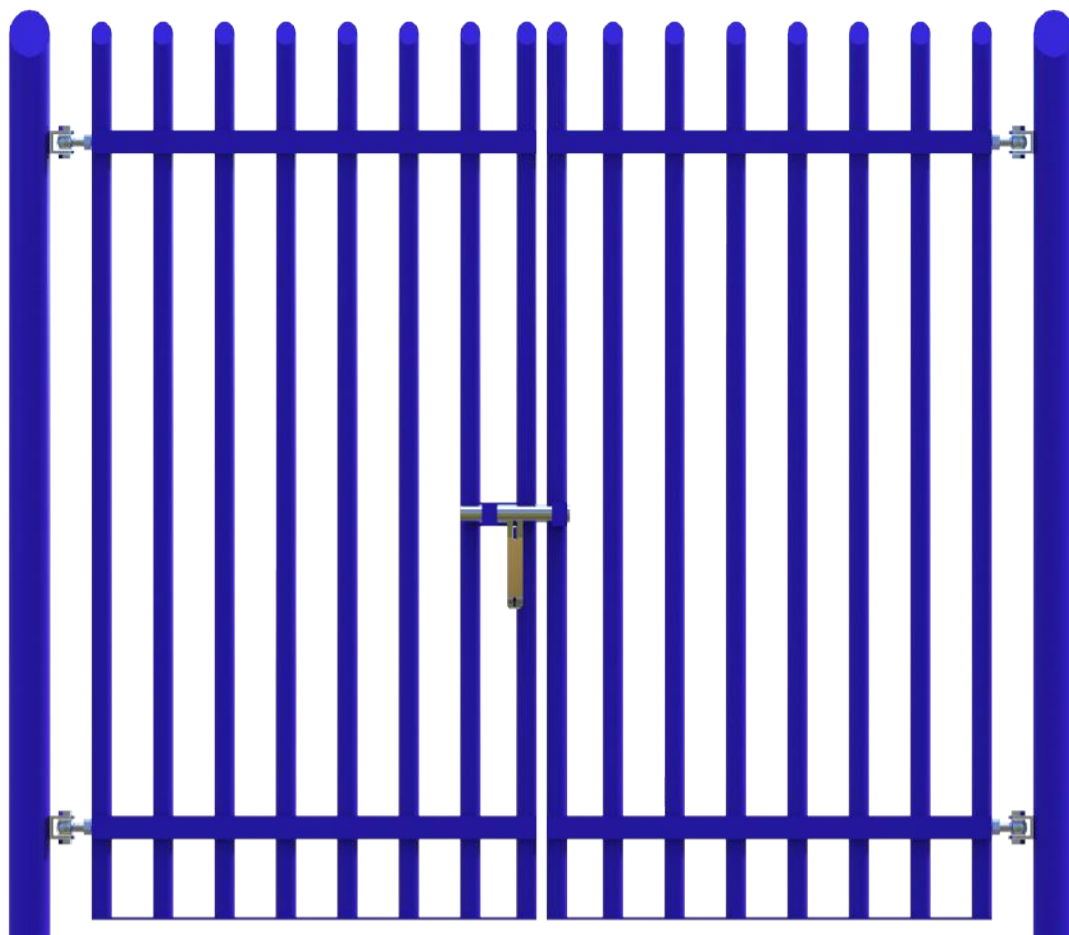

PASADOR DE MANO

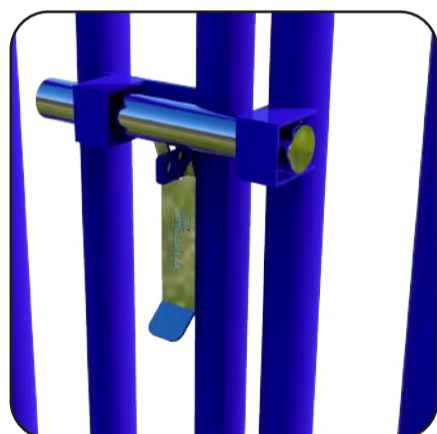

FIJACIÓN DE POSTES

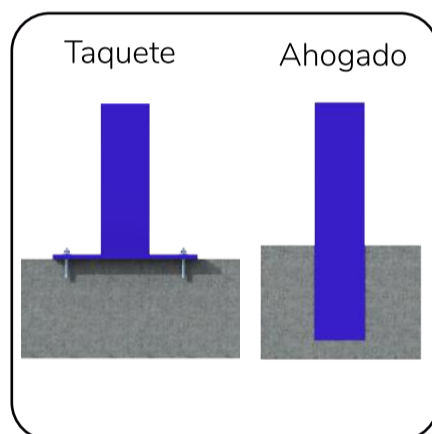

* Restricciones para fijación con taquete en base a la densidad del concreto y dimensiones del portón previo levantamiento en sitio.

INFORMACIÓN TÉCNICA

CLARO	A medida	
ALTURA	A medida	
ARRASTRE	Estandar 4cm / 5cm	
AHOGADO	Estandar 50cm / 80cm	
CABLE TENSOR <i>* Se alarga el poste cargador 70cm sobre la altura del marco.</i>	ALTURA	CLARO
	2m	& 3 m en adelante
	2.5m	& 3 m en adelante
	3m	& 2.5 m en adelante

Rangos a partir de los cuales se requerirá de un cable tensor (2" y 3"; 4" se debe gestionar).

* Cualquier proyecto especial se debe gestionar con su ejecutivo de venta.



Descripción general

Sistema de delimitación y acceso. Ideal para proyectos que requieran de control, seguridad y resguardo, con un mecanismo a base de bisagras.

Disponible en cualquiera de nuestros colores.

Materiales

TUBOS	2,3 Y 4"
SOLERA	Proporcional en base a la medida del tubo
POSTE CARGADOR	Proporcional en base a la altura y el claro
BISAGRAS	Locinox
PICAPORTE	Cercasel
SISTEMA DE CIERRE	
Pasador de mano	Chapa
Acero Inoxidable	Cercasel

Especificaciones de la pintura

ACABADO ESTÁNDAR

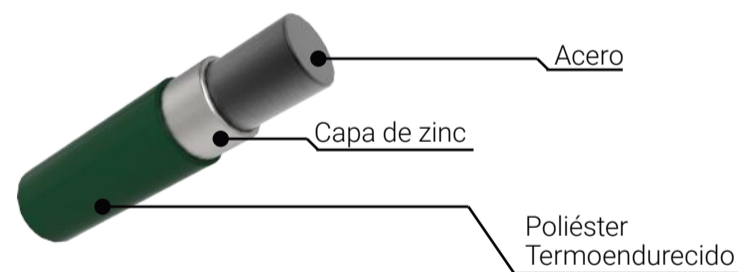

CARACTERÍSTICAS

Duración de hasta 1000 hrs de cámara salina
Espesor de la pintura 3 milésimas mín.
Pintura libre de TGIC

Paleta de colores disponible

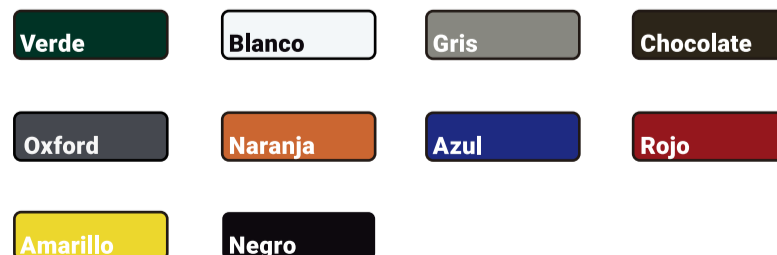

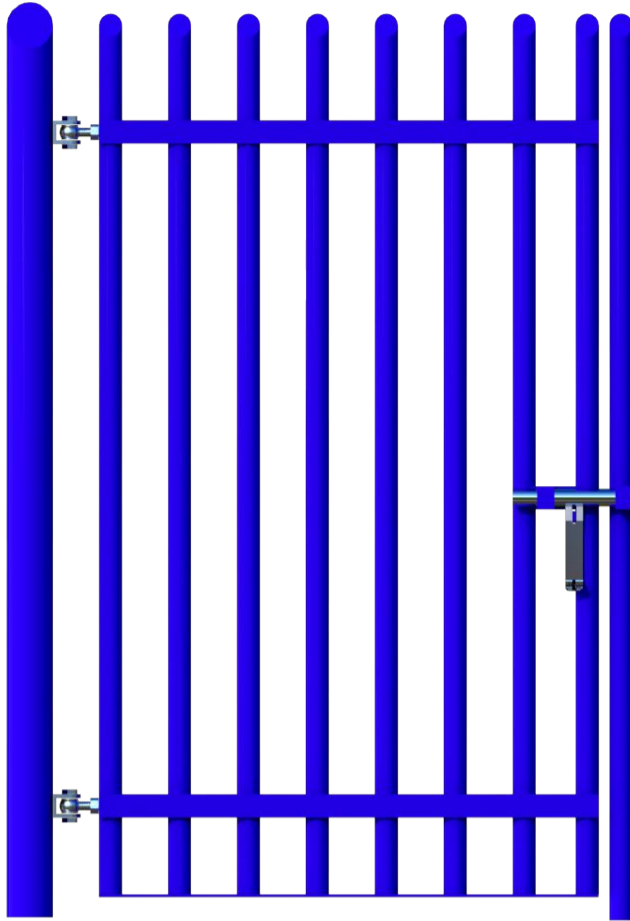

PASADOR DE MANO



FIJACIÓN DE POSTES

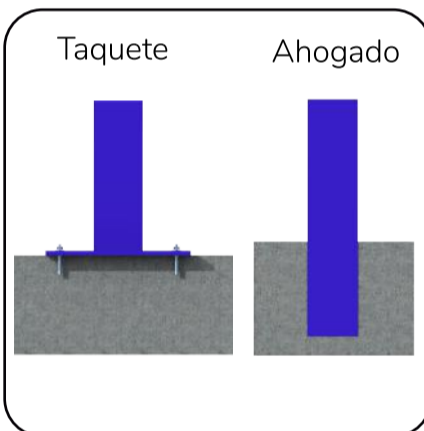

* Restricciones para fijación con taquete en base a la densidad del concreto y dimensiones del portón previo levantamiento en sitio.

INFORMACIÓN TÉCNICA

CLARO	A medida	
ALTURA	A medida	
ARRASTRE	Estandar 4cm / 5cm	
AHOGADO	Estandar 50cm / 80cm	
CABLE TENSOR <i>* Se alarga el poste cargador 70cm sobre la altura del marco.</i>	ALTURA	CLARO
	2m	& 3 m en adelante
	2.5m	& 3 m en adelante
	3m	& 2.5 m en adelante

Rangos a partir de los cuales se requerirá de un cable tensor (2" y 3"; 4" se debe gestionar).

* Cualquier proyecto especial se debe gestionar con su ejecutivo de venta.



Descripción general

Sistema de delimitación y acceso. Ideal para proyectos que requieran de control, seguridad y resguardo, con un mecanismo a base de bisagras.

Disponible en cualquiera de nuestros colores.

Materiales

TUBOS
2",3" Y 4"

SOLERA
Proporcional en base a la medida del tubo

POSTE CARGADOR Y POSTE CIERRE
Proporcional en base a la altura y el claro

BISAGRAS
Locinox

SISTEMA DE CIERRE	
Pasador de mano	Chapa
Acero Inoxidable	Cercasel

Especificaciones de la pintura

ACABADO ESTÁNDAR

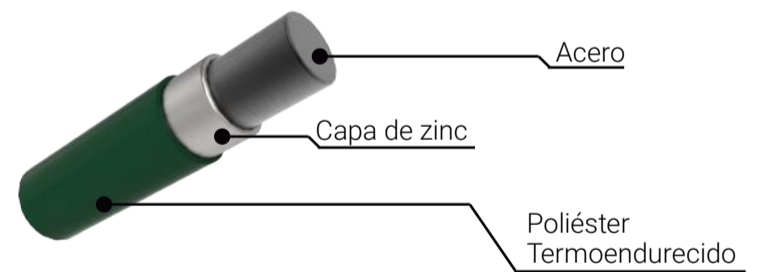

CARACTERÍSTICAS

Duración de hasta 1000 hrs de cámara salina
Espesor de la pintura 3 milésimas mín.
Pintura libre de TGIC

Paleta de colores disponible



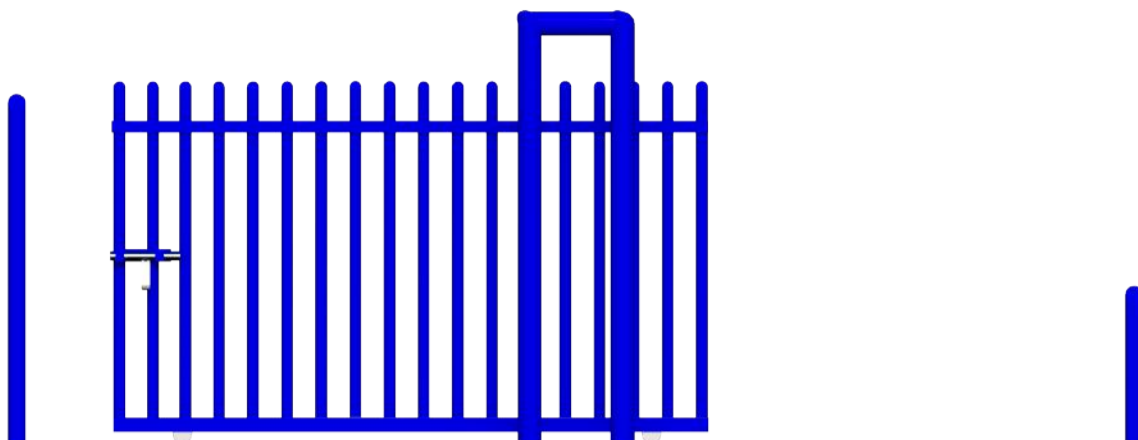

REMATE 45°

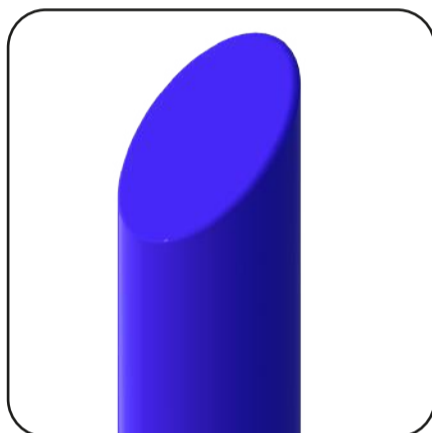

SISTEMA CORREDIZO

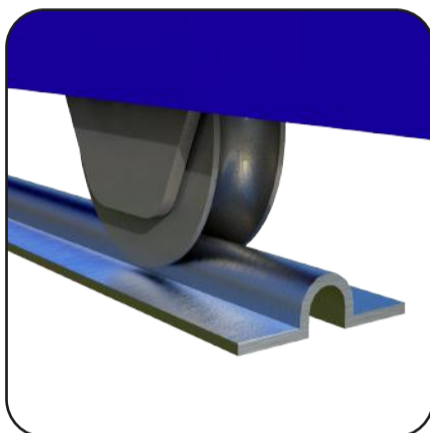

PASADOR DE MANO

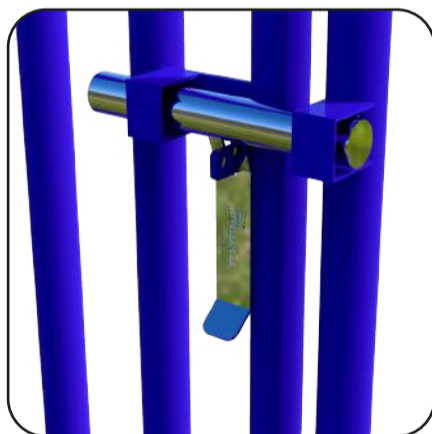

FIJACIÓN DE POSTES

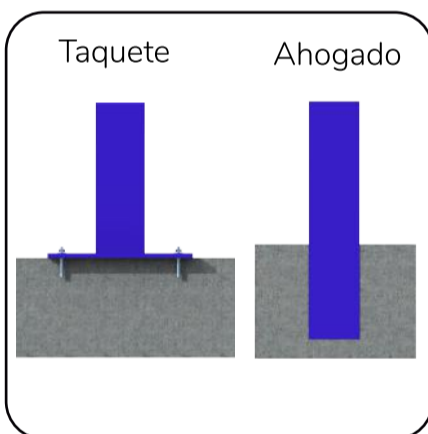

* Restricciones para fijación con taquete en base a la densidad del concreto y dimensiones del portón previo levantamiento en sitio.

INFORMACIÓN TÉCNICA

CLARO	A medida
ALTURA	A medida
POSTE PUENTE	Estandar .5m / 1m
POSTE TOPE	Estandar 1m

* Cualquier proyecto especial se debe gestionar con su ejecutivo de venta.



Descripción general

Sistema de portón corredizo, ideal para accesos con grandes claros a cubrir, instalación a base de rieles que permiten el resguardo del mismo.

Disponible en cualquiera de nuestros colores.

Materiales

TUBOS
2",3" Y 4"

SOLERA
4"

POSTE PUENTE	RODILLO NYLAMID
TUBO CED 40 - 3"Ø	Ø3" x h=3"

RIEL OMEGA	RODAMIENTO	VIGA DE CIMENTACIÓN
CAL 12	3" y 4"	4"

POSTE TOPE	POSTE CIERRE
TUBO CED 40 - 3"Ø	TUBO CED 40 - 3"Ø

SISTEMA DE CIERRE	
Pasador de mano	Chapa
Acero Inoxidable	Cercasel

Especificaciones de la pintura

ACABADO ESTÁNDAR

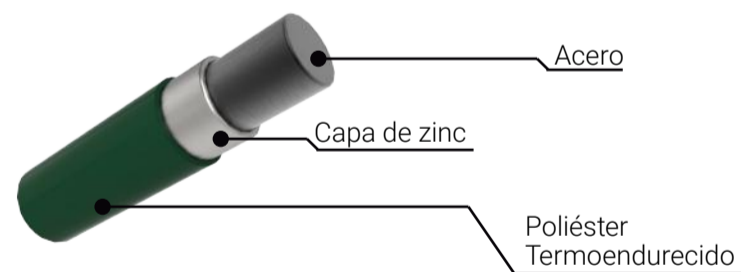

CARACTERÍSTICAS

Duración de hasta 1000 hrs de cámara salina
Espesor de la pintura 3 milésimas mín.
Pintura libre de TGIC

Paleta de colores disponible

